

# CentralControl CC51

it

## Istruzioni per la messa in funzione

### Centralina di comando

Informazioni importanti per:

- il montatore / • l'elettricista specializzato / • l'utilizzatore

Consegnare la presente documentazione a chi di competenza!

Le presenti istruzioni originali devono essere conservate con cura dall'utilizzatore.



4035 630 057 0a 21/07/2017

Becker-Antriebe GmbH  
Friedrich-Ebert-Straße 2-4  
35764 Sinn/Germany  
[www.becker-antriebe.com](http://www.becker-antriebe.com)



**BECKER**

# Indice

In generale .....	3
Garanzia.....	3
Dotazione.....	4
Istruzioni di sicurezza .....	4
Utilizzo adeguato del prodotto.....	5
Dimensioni .....	6
Panoramica dell'apparecchio.....	6
Documentazione online .....	7
Allacciamento alla rete .....	7
Schermata iniziale/standard .....	8
Operazioni di messa in funzione .....	10
Impostazione della lingua .....	10
Impostazioni di rete .....	11
Data/ora .....	13
Impostazione della località meteo.....	15
Programmazione di ricevitori.....	17
Creazione di stanze .....	21
Aggiunta di ricevitori nelle stanze.....	23
Creazione di gruppi .....	24
Programmazione di ricevitori per i gruppi .....	27
Comando .....	29
Comando dei ricevitori.....	29
Ricevitori per operatori tubolari .....	29
Ricevitori per dimmer .....	30
Ricevitori per interruttori .....	31
Comando di gruppi .....	31
Configurazione e comando avanzati .....	32
Montaggio.....	33
Pulizia .....	33
Dati tecnici .....	34
Dichiarazione di conformità UE semplificata .....	35

## In generale

B-Tronic CentralControl consente di comandare operatori e comandi dotati di radiocomando bidirezionale KNX e della gamma di comandi Centronic I e II.



In questo apparecchio è integrato un software gratuito/open source. I testi sorgenti possono essere scaricati all'indirizzo <http://www.b-tronic.net/source/>. Su richiesta, Becker-Antriebe rende disponibili i testi sorgente su CD-ROM a prezzo di costo. Al riguardo si prega di contattare l'indirizzo [source@b-tronic.net](mailto:source@b-tronic.net).

A causa dello sviluppo costante a cui viene sottoposto il software, è possibile che le figure si discostino dall'apparecchio effettivamente in dotazione.

La procedura descritta resta tuttavia identica.

Attenersi alle presenti istruzioni per il montaggio e l'impiego durante l'installazione e la regolazione dell'apparecchio.

## Spiegazione dei pittogrammi

	<b>PRUDENZA</b>	PRUDENZA contraddistingue un pericolo che, se non evitato, può provocare lesioni fisiche.
	<b>ATTENZIONE</b>	ATTENZIONE contraddistingue le misure da adottare al fine di evitare danni alle cose.
		Suggerimenti per applicazioni e altre informazioni utili.

## Garanzia

Modifiche costruttive e installazioni improprie eseguite in contrasto alle presenti istruzioni e a ogni altra nostra indicazione possono provocare gravi lesioni al corpo e alla salute dell'utilizzatore, ad es. contusioni. Qualsiasi modifica potrà essere realizzata solo in seguito ad accordo con noi e previa nostra autorizzazione. Le nostre indicazioni, in particolare quelle contenute nelle presenti istruzioni per il montaggio e l'impiego, devono essere assolutamente rispettate.

Non è permessa nessuna ulteriore trasformazione dei prodotti contraria all'utilizzo per il quale il prodotto è stato espressamente concepito.

I fabbricanti dei prodotti finiti gli installatori devono verificare che durante l'utilizzo dei nostri prodotti siano osservate e rispettate tutte le necessarie disposizioni legali e delle autorità in merito alla fabbricazione del prodotto finito, alla sua installazione e all'assistenza dei clienti, in particolare le attuali norme in vigore sulla compatibilità elettromagnetica.



## Dotazione

- Comando B-Tronic CentralControl
- Chiavetta WLAN USB
- Chiavetta memoria flash USB
- Chiavetta Centronic USB
- Chiavetta B-Tronic/KNX USB (opzionale)
- Adattatore di rete
- Materiale di fissaggio per il montaggio a parete
- Documentazione per la messa in funzione

## Istruzioni di sicurezza

### Indicazioni generali

- Conservare le presenti istruzioni!
- Utilizzare solo in ambienti asciutti.
- Tenere le persone lontano dalla zona di movimento degli impianti.
- Tenere i bambini lontano dai dispositivi di comando.
- Osservare le disposizioni nazionali in materia.
- Non appoggiare oggetti sul comando.
- Pulire il comando con un panno morbido, asciutto e privo di pelucchi senza utilizzare detergenti chimici.



#### Prudenza

- **Se l'impianto viene controllato da uno o più trasmettitori, la zona di movimento dell'impianto deve essere visibile durante il funzionamento.**
- **Tenere i bambini lontano dal materiale di imballaggio, come ad es. le pellicole. L'uso improprio può comportare il rischio di soffocamento.**
- **Spegnere subito il comando se l'adattatore di rete e la spina ad esso collegata risultano bruciati o danneggiati. Sostituire l'adattatore di rete danneggiato con un adattatore originale. Non riparare mai un adattatore di rete che risulta difettoso.**
- **Spegnere subito il comando se la scatola del comando è danneggiata o se vi sono penetrati liquidi.**

### **Attenzione**

- **Non far cadere oggetti sul comando.**
- **Proteggere il display eventualmente presente dai graffi causati da oggetti duri (ad es. anelli, unghie, orologio da polso).**
- **Prima di collegare il comando all'adattatore di rete, attendere fino a quando il comando non raggiunge la temperatura ambiente. In caso di forti escursioni di temperatura e umidità dell'aria, all'interno del comando può formarsi condensa in grado di provocare un cortocircuito.**

## **Utilizzo adeguato del prodotto**

B-Tronic CentralControl deve essere utilizzato esclusivamente per il comando di operatori e comandi appositi dotati di radiocomando bidirezionale KNX e della gamma di comandi Centronic I e II. Questo comando consente di comandare un gruppo o più gruppi di apparecchi.

- Tenere presente che gli impianti radio non possono essere utilizzati in aree caratterizzate da elevato rischio di interferenze (ad es. ospedali, aeroporti).
- Il comando a distanza è consentito solo per apparecchi e impianti laddove un'anomalia di funzionamento nel trasmettitore o nel ricevitore non crei pericolo per persone, animali o cose o tale rischio sia coperto da altri dispositivi di sicurezza.
- L'utente non è protetto da eventuali interferenze generate da altri impianti ricetrasmittenti (ad es. ricetrasmittenti che operano sulla stessa lunghezza d'onda).
- Collegare il ricevitore radio esclusivamente ad apparecchi e impianti autorizzati dal costruttore.



- **Assicurarsi che il comando non venga installato ed utilizzato nell'area di superfici metalliche o campi magnetici.**
- **Gli impianti radio che trasmettono sulla stessa frequenza possono determinare anomalie del ricevitore.**
- **Tenere presente che la portata del segnale radio è limitata dalla legislazione vigente e dai provvedimenti costruttivi.**



## Dimensioni

Tutte le dimensioni sono in mm.

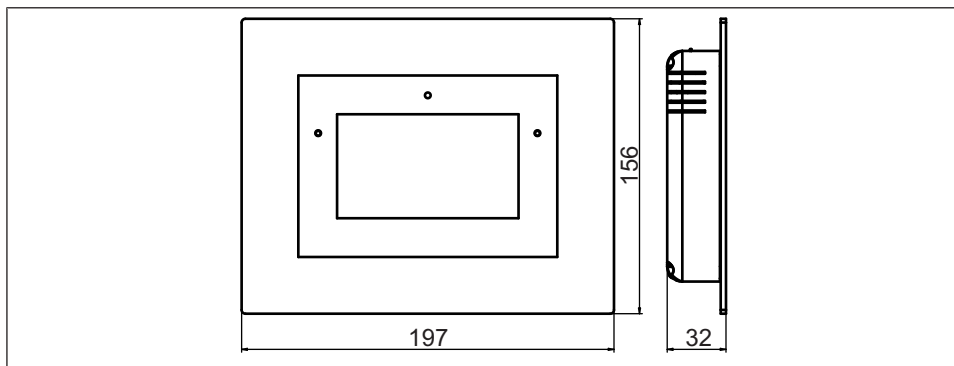

## Panoramica dell'apparecchio

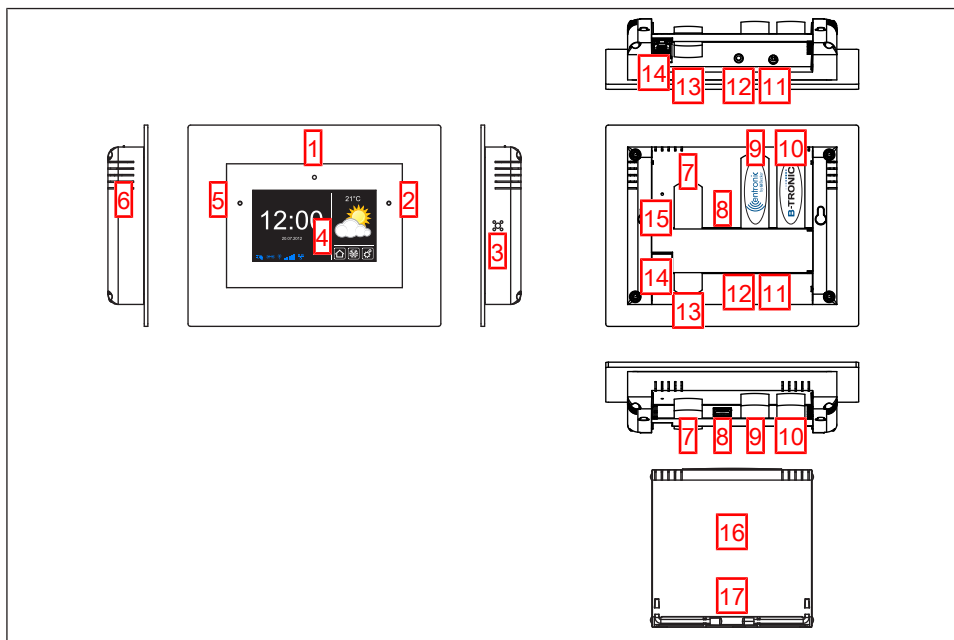

<ol style="list-style-type: none"> <li>1. Camera frontale integrata</li> <li>2. Sensore luce</li> <li>3. Altoparlante</li> <li>4. Touch screen</li> <li>5. LED di stato</li> <li>6. Microfono</li> <li>7. Memoria USB di backup</li> <li>8. Connettore USB libero</li> <li>9. Chiavetta Centronic</li> </ol>	<ol style="list-style-type: none"> <li>10. Chiavetta KNX</li> <li>11. Connettore per adattatore di rete</li> <li>12. Uscita per cuffie (jack 3,5 mm)</li> <li>13. Chiavetta WLAN</li> <li>14. Collegamento di rete (RJ45)</li> <li>15. Tasto Reset</li> <li>16. Coperchio</li> <li>17. Piedini</li> </ol>
--	---

## Documentazione online

Accanto alle presenti istruzioni per la messa in funzione, è disponibile un'ampia documentazione online.

Per consultarla accedere alla seguente pagina Internet:

<http://www.becker-antriebe.net/centralcontrol/>.

## Allacciamento alla rete

1. Se necessario, togliere il coperchio dal comando.
2. Collegare innanzitutto l'adattatore di alimentazione al comando e poi connetterlo alla presa di rete.
3. Riposizionare quindi l'eventuale coperchio sul comando.



## Schermata iniziale/standard

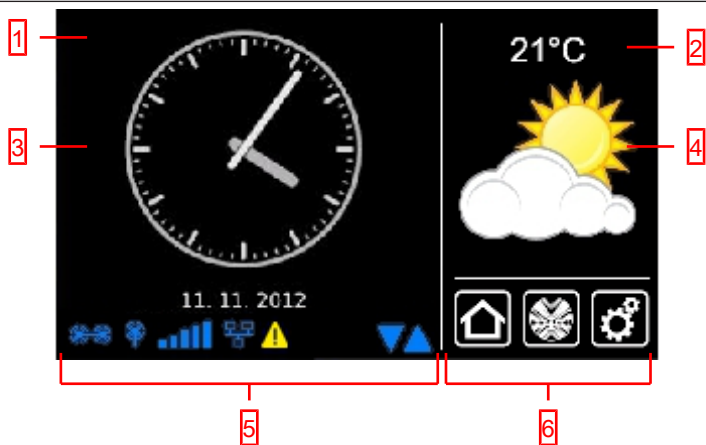

### 1 Area della schermata principale

Nell'area della schermata principale vengono indicate la data e l'ora ed eventualmente la previsioni meteo.

### 2 Area di navigazione e di stato

Nell'area di navigazione e di stato vengono mostrate le condizioni meteorologiche attuali, le informazioni di stato e gli elementi di navigazione dei ricevitori programmati.

### 3 Data/ora

Indicazione di data e ora. L'orario può essere visualizzato in formato analogico o digitale.

### 4 Meteo

Visualizzazione delle condizioni meteorologiche attuali per la località prescelta. Per visualizzare i dati meteorologici è richiesta una connessione Internet.

### 5 Barra di stato dell'apparecchio

Questa barra mostra lo stato di varie funzioni specifiche dell'apparecchio:



Chiavetta B-Tronic KNX disponibile sull'apparecchio.



Chiavetta B-Tronic KNX non disponibile sull'apparecchio.



Chiavetta Centronic RF disponibile sull'apparecchio.









Chiavetta Centronic RF non disponibile sull'apparecchio.





Intensità del segnale WLAN



	Nessuna WLAN disponibile
	Rete cablata
	Nessuna rete cablata
	Access point disponibile
	Indicazione di errore
	È disponibile un aggiornamento
	I triangoli blu visualizzati indicano che nell'area della schermata principale sono disponibili ulteriori contenuti accessibili se si scorre verso l'alto o verso il basso.

## 6 Menu di navigazione principale



Il menu di navigazione principale compare nella stessa forma in tutte le schermate. Il menu è composto dai seguenti tre campi di navigazione:

	Cliccando su questo pulsante si torna sempre indietro alla schermata iniziale.
	Cliccando su questo pulsante si accede al comando di ricevitori, stanze, gruppi e scenari.
	Cliccando su questo pulsante si accede alle impostazioni.

## Operazioni di messa in funzione

- Impostazione della lingua [▶ 10]
- Impostazioni di rete [▶ 11]
- Data/ora [▶ 13]
- Impostazione della località meteo [▶ 15]
- Programmazione di ricevitori [▶ 17]
- Creazione di stanze [▶ 21]
- Aggiunta di ricevitori nelle stanze [▶ 23]
- Creazione di gruppi [▶ 24]
- Programmazione di ricevitori per i gruppi [▶ 27]

### Impostazione della lingua

<p><b>1</b> Premere il pulsante "Programmi e impostazioni".</p>	
<p><b>2</b> Nella schermata "Programmi e impostazioni" selezionare la voce di menu "Configurazione".</p>	

**3** Nel menu di configurazione selezionare "Imposta lingua".



**4** Nel menu della lingua, selezionare la lingua desiderata.

**5** Cliccando sul segno di spunta verde si confermano i dati immessi e si abbandona il menu.



## Impostazioni di rete

La funzione di automatizzazione domotica di B-Tronic CentralControl è pienamente disponibile anche se l'apparecchio non è integrato in una rete. Alcune funzioni supplementari e possibilità di accesso sono tuttavia possibili solo se si ha accesso ad una rete o a Internet.

Per poter utilizzare queste funzioni, accertarsi che B-Tronic CentralControl sia collegato con la rete, che sia disponibile una connessione Internet e che l'orario impostato sia corretto. Occorre tenere presente che ciò può comportare dei costi a prescindere dalle condizioni contrattuali in essere con il proprio provider di servizi Internet.

**1** Premere il pulsante "Programmi e impostazioni".

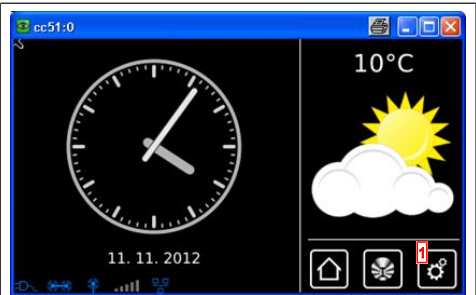

**2** Nella schermata "Programmi e impostazioni" selezionare la voce di menu "Configurazione".



**3** Nel menu di configurazione selezionare "Impostazioni di rete".



**4** Qui è possibile modificare il nome di B-Tronic CentralControl.

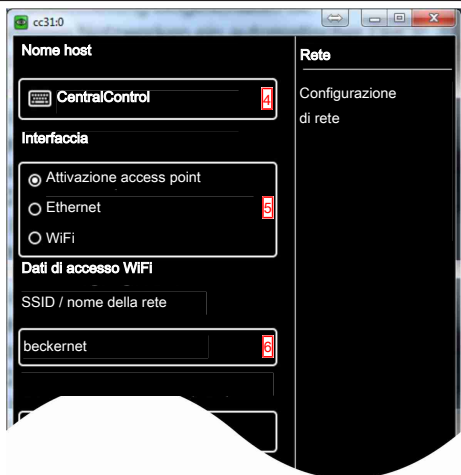

**5** Selezione di access point (WLAN di configurazione di B-Tronic CentralControl. Disponibile solo su CC31) Ethernet (installazione di rete cablata) o WiFi (installazione di rete WLAN / radio).

**6** SSID = identificazione della rete (necessaria solo per connessioni WiFi / WLAN)

È possibile selezionare solo le reti contrassegnate dal simbolo verde.

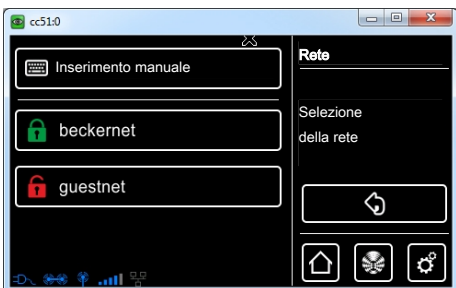

## 7 Chiave = password

(necessaria solo per connessioni WiFi / WLAN)

Occorre tenere presente che la centralina può essere integrata in una rete tramite WiFi / WLAN solo se sul router è attivata la codifica WPA2.

Generalmente nelle reti private è attivo un DHCP automatico. Se ciò non fosse, richiedere al proprio amministratore di rete i dati necessari da inserire nei campi **9**, **10**, **11** e **12**.

**i** Per evitare che ad ogni nuovo riavvio venga utilizzato un indirizzo IP diverso, occorre assegnare a CentralControl un indirizzo IP fisso. (Selezionare in **8** = Manuale ed inserire le informazioni necessarie per i campi **9**, **10**, **11** e **12**.)

Una volta completata la configurazione, una parte dei dati viene visualizzata anche in "Informazioni di sistema".

**13** Se con il driver WLAN standard non si riesce a stabilire un collegamento con la rete WLAN, provare con il driver WLAN alternativo. Disponibile solo su CC51.

**14** Cliccando sul segno di spunta verde si confermano i dati immessi e si abbandona il menu.



## Data/ora

**1** Premere il pulsante "Programmi e impostazioni".

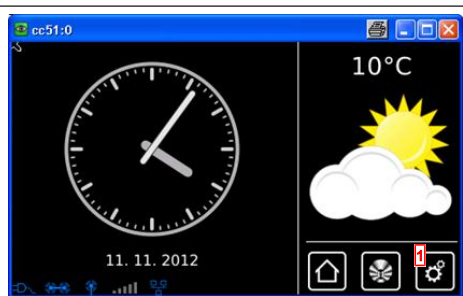

**2** Nella schermata "Programmi e impostazioni" selezionare la voce di menu "Configurazione".



**3** Nel menu di configurazione selezionare "Data/ora".



**4** Selezionare se acquisire automaticamente l'orario da Internet oppure impostarlo manualmente.

Per l'acquisizione automatica delle informazioni su data e ora, la centralina necessita di una connessione Internet.

**5** Impostazione manuale dell'orario.

Se al punto 4 si seleziona "Automatico", questa voce di menu non compare.

**6** Impostazione manuale della data.

Se al punto 4 si seleziona "Automatico", questa voce di menu non compare.

**7** Impostazione del formato di visualizzazione dell'orario.

**8** Impostazione del formato di visualizzazione della data.

**9** Impostazione del fuso orario.





**10** Cliccando sul segno di spunta verde si confermano i dati immessi e si abbandona il menu.

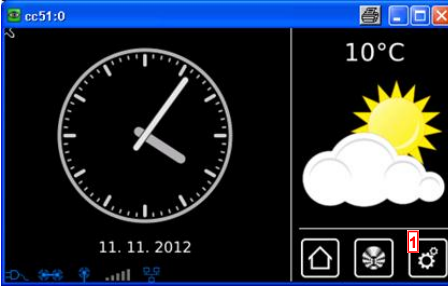
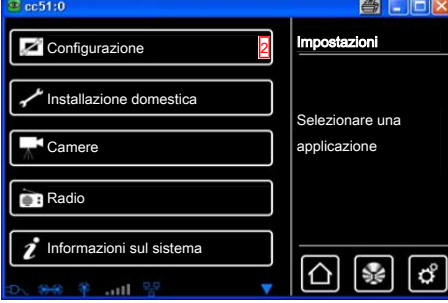
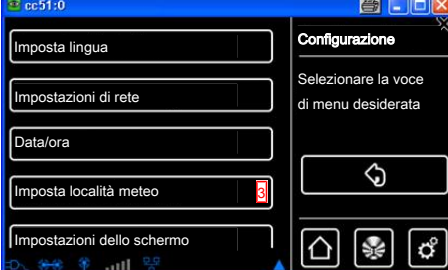

## Impostazione della località meteo

Per visualizzare i dati meteorologici è richiesta una connessione Internet. Affinché B-Tronic CentralControl mostri i dati meteorologici corretti, è necessario indicare la località per la quale si vogliono visualizzare le informazioni meteo. Se nell'elenco di selezione non è presente la località desiderata, scegliere la città più grande immediatamente vicina.

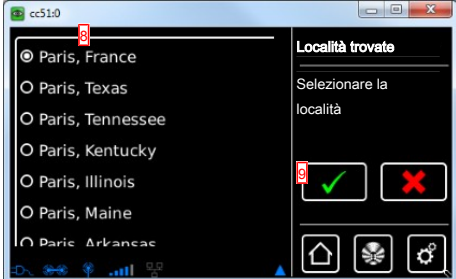
<p><b>1</b> Premere il pulsante "Programmi e impostazioni".</p>	
<p><b>2</b> Nella schermata "Programmi e impostazioni" selezionare la voce di menu "Configurazione".</p>	
<p><b>3</b> Nel menu di configurazione selezionare "Impostazione località meteo".</p>	

<p><b>4</b> Sul display compare la località attualmente impostata per i dati meteorologici.</p>	
<p><b>5</b> Per modificare la località impostata, cliccare sul campo in cui è inserito il nome.</p>	
<p><b>6</b> Inserire quindi la località desiderata.</p> <p>Si ricordi di non utilizzare caratteri speciali tipici della lingua del paese.</p> <p>Esempio:</p> <ul style="list-style-type: none"> <li>- München va inserito come Muenchen</li> <li>- Orléans va inserito come Orleans</li> </ul>	
<p><b>7</b> Confermare il dato inserito cliccando sul segno di spunta verde.</p>	
<p><b>8</b> Se per il dato inserito esistono più risultati, compare un elenco di selezione delle località possibili.</p> <p>Selezionare qui la località desiderata.</p> <p><b>i</b> Per eseguire le funzioni <b>ASTRO</b>, è necessario che l'ubicazione inserita per <b>CentralControl</b> sia corretta. L'impostazione si effettua al menu <b>Ubicazione</b>.</p>	
<p><b>9</b> Cliccando sul segno di spunta verde si confermano i dati immessi e si abbandona il menu.</p>	
<p><b>10</b> In alternativa, è possibile acquisire la località meteo anche dall'ubicazione attuale. Per farlo, cliccare semplicemente sul pulsante "Imposta dai dati dell'ubic.".</p>	
<p><b>11</b> Confermare il dato inserito cliccando sul segno di spunta verde.</p>	



**12** Una volta che la centralina ha inserito la località meteo in base alle impostazioni effettuate, la schermata torna automaticamente al menu precedente.



## Programmazione di ricevitori

**1** Premere il pulsante "Programmi e impostazioni".

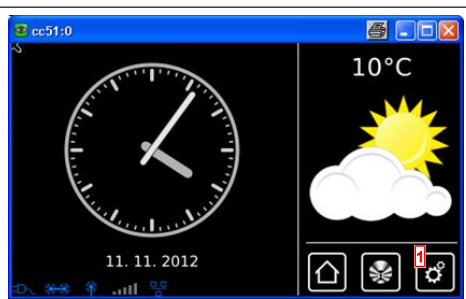

**2** Nella schermata "Programmi e impostazioni" selezionare la voce di menu "Installazione domestica".



**3** Nella schermata "Installazione domestica" selezionare la voce di menu "Ricevitori".



**4** Per aggiungere un ricevitore, selezionare il pulsante [ + ].



Per un nuovo ricevitore occorre innanzitutto assegnargli un nome.

I ricevitori vanno denominati affinché una volta aggiunti tutti, sia possibile assegnarli alle varie stanze in modo mirato in base al loro nome.

**5** Sforare il campo del nome.



**6** Viene visualizzata la tastiera. Inserire qui il nome del nuovo ricevitore.

Nell'esempio il nome è "Ricevitore".

**7** Cliccando sul segno di spunta verde si confermano i dati immessi e si chiude la tastiera.



## 8 Selezione del tipo di ricevitore.

Le possibilità a disposizione sono due:

- B-Tronic / KNX (bidirezionale, con funzione di risposta)
- Centronic (unidirezionale, senza funzione di risposta)

A seconda del tipo di ricevitore selezionato, è possibile scegliere solo determinati tipi di apparecchio.

## 9 Selezione del tipo di apparecchio.

Le possibilità a disposizione sono diverse.

Per i tipi di apparecchio "Portone" e "Portone (impulso)" bisogna tenere conto di quanto segue:

A seconda delle funzioni che caratterizzano l'operatore da programmare, è necessario selezionare la dicitura "Portone" per i comandi portone con comandi definiti di SALITA/STOP/DISCESA e la dicitura "Portone (impulso)" per i comandi portone con sequenza ad impulso (SALITA/STOP/DISCESA/STOP, ecc.)

**10** Cliccando sul segno di spunta verde si confermano i dati immessi e si passa alla schermata successiva.



**11** Ora portare il ricevitore in modalità di programmazione.

### Apparecchi B-Tronic / KNX:

La procedura per questo tipo di ricevitori deve essere consultata nelle istruzioni per l'uso dell'apparecchio da programmare.

### Apparecchi Centronic:

Un ricevitore del tipo Centronic si può programmare soltanto se è stato portato in modalità di programmazione con il suo trasmettitore master. Anche in questo caso la procedura esatta si può consultare nelle istruzioni per l'uso dell'apparecchio da programmare.



**12** Cliccando sul segno di spunta verde si confermano i dati immessi e si passa alla schermata successiva.

**13** Oltre all'informazione sullo schermo indicante che la procedura di programmazione è andata a buon fine, molti ricevitori confermano anch'essi la correttezza della programmazione. Ciò avviene spesso con un "clac" dei motori o con un lampeggiamento del LED di stato sul ricevitore. Per consultare se e quando il ricevitore da programmare emette una risposta, fare riferimento al manuale del ricevitore corrispondente.



**14** Cliccando sul segno di spunta verde si confermano i dati immessi e si abbandona il menu.

Ora è possibile effettuare una prova di funzionamento dell'operatore premendo i tasti seguenti.

**A** Tasto SALITA

**B** Tasto STOP

**C** Tasto DISCESA

**15** Cliccando sul segno di spunta verde si abbandona il menu di prova.

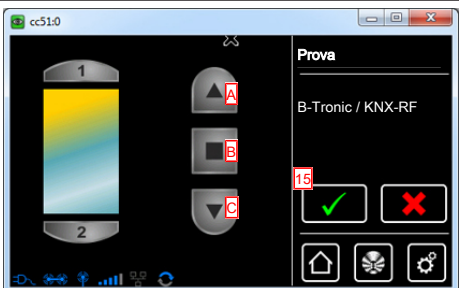

**16** Il nuovo ricevitore è ora visibile nel menu di selezione del ricevitore.



## Creazione di stanze

**1** Premere il pulsante "Programmi e impostazioni".

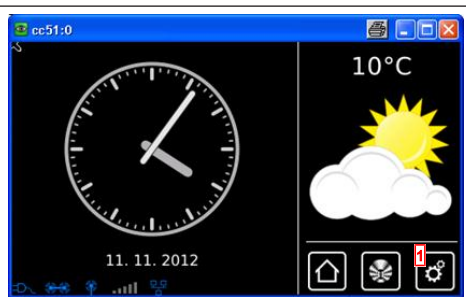

**2** Nella schermata "Programmi e impostazioni" selezionare la voce di menu "Installazione domestica".



**3** Nella schermata "Installazione domestica" selezionare la voce di menu "Stanze".

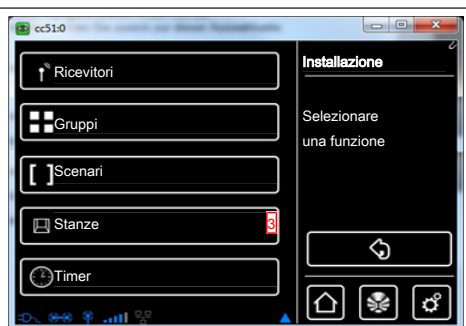

**4** Per aggiungere una stanza, selezionare il pulsante [ + ].

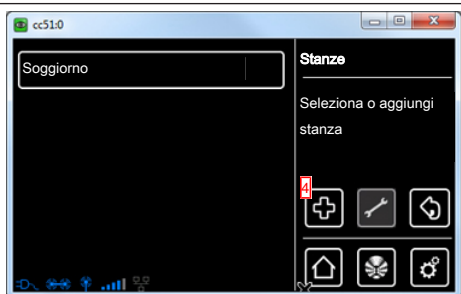

**5** Sfiurare il campo del nome.



**6** Viene visualizzata la tastiera. Inserire qui il nome della nuova stanza.

Nell'esempio il nome è "Camera da letto".

**7** Cliccando sul segno di spunta verde si confermano i dati immessi e si chiude la tastiera.



**8** La nuova stanza è ora visibile nel menu di selezione della stanza.



## Aggiunta di ricevitori nelle stanze

1 Premere il pulsante "Programmi e impostazioni".

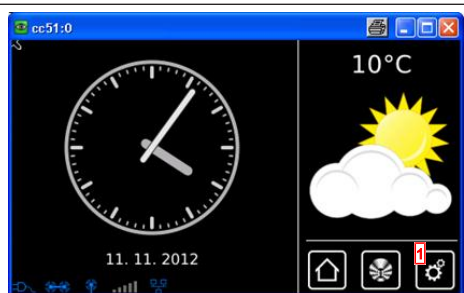

2 Nella schermata "Programmi e impostazioni" selezionare la voce di menu "Installazione domestica".



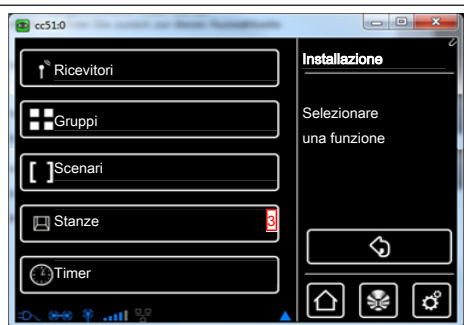

3 Nella schermata "Installazione domestica" selezionare la voce di menu "Stanze".

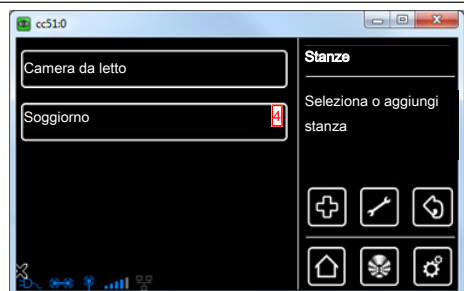

4 Selezionare la stanza in cui si desidera aggiungere il ricevitore.

Esempio: Camera da letto



<p><b>5</b> Nell'esempio non è ancora stato assegnato nessun ricevitore alla stanza selezionata (camera da letto). Per questo motivo l'elenco dei ricevitori assegnati alla stanza è ancora vuoto.</p>	
<p><b>6</b> Per aggiungere un ricevitore alla stanza selezionata, selezionare il pulsante [ + ].</p>	
<p><b>7</b> Nell'elenco che compare ora sono visibili tutti i ricevitori disponibili, ossia non ancora assegnati ad una stanza.</p> <p>Sfiorando il ricevitore desiderato, lo si aggiunge alla stanza.</p> <p><b>i</b> <b>Nell'elenco dei ricevitori compaiono anche i gruppi e gli scenari che possono anch'essi essere assegnati alle stanze, con la medesima procedura usata per i singoli ricevitori.</b></p>	

## Creazione di gruppi

Un "gruppo" è un insieme di ricevitori riuniti in un canale del trasmettitore. Tutti i ricevitori di un gruppo reagiscono insieme ai segnali emessi dal trasmettitore.

È importante riunire in un gruppo soltanto ricevitori dello stesso tipo, ossia per es. operatori per avvolgibili o ricevitori-interruttori.

Anche un trasmettitore portatile monocanale può comandare dei gruppi, sebbene soltanto uno per trasmettitore.

La risposta (positiva/negativa) negli apparecchi bidirezionali viene emessa soltanto dopo che l'ultimo utente del gruppo ha comunicato un messaggio di stato.



**1** Premere il pulsante "Programmi e impostazioni".

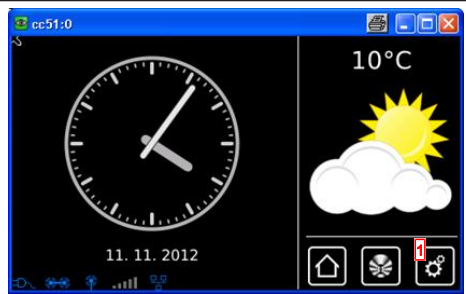

**2** Nella schermata "Programmi e impostazioni" selezionare la voce di menu "Installazione domestica".



**3** Nella schermata "Installazione domestica" selezionare la voce di menu "Gruppi".

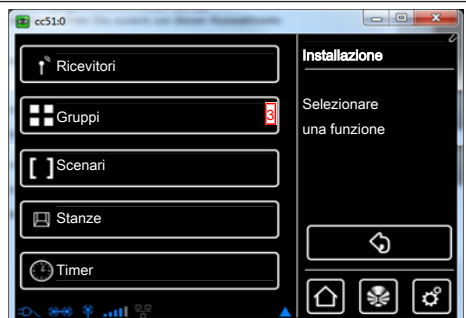

**4** Per aggiungere un gruppo, selezionare il pulsante [ + ].



<p><b>5</b> I gruppi possono essere composti solo da ricevitori dello stesso tipo.</p> <p>Selezionare il tipo di ricevitore desiderato per il nuovo gruppo da creare.</p>	
<p><b>6</b> Sfiurare il campo del nome.</p>	
<p><b>7</b> Viene visualizzata la tastiera. Inserire qui il nome del nuovo gruppo.</p> <p>Nell'esempio il nome è "Nuovo gruppo".</p>	
<p><b>8</b> Cliccando sul segno di spunta verde si conferma il nome immesso e si chiude la tastiera.</p>	
<p><b>9</b> Cliccando sul segno di spunta verde si confermano i dati immessi per il nuovo gruppo e si abbandona il menu.</p>	
<p><b>10</b> Il nuovo gruppo è ora visibile nell'elenco di tutti i gruppi.</p> <p><b>i</b> <b>Nell'elenco dei ricevitori compaiono anche i gruppi e gli scenari che possono anch'essi essere assegnati alle stanze, con la medesima procedura usata per i singoli ricevitori.</b></p>	

## Programmazione di ricevitori per i gruppi

**1** Premere il pulsante "Programmi e impostazioni".



**2** Nella schermata "Programmi e impostazioni" selezionare la voce di menu "Installazione domestica".



**3** Nella schermata "Installazione domestica" selezionare la voce di menu "Gruppi".

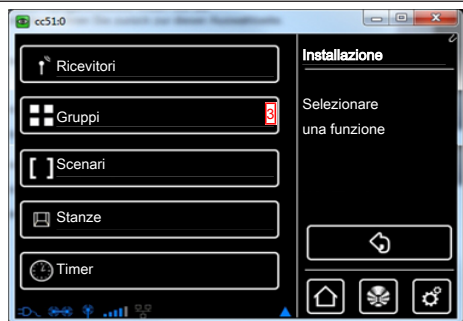

**4** Selezionare il gruppo al quale si desidera assegnare il ricevitore.

Esempio: "Nuovo gruppo".



**5** Nell'esempio al gruppo selezionato (nuovo gruppo) non è ancora stato assegnato nessun ricevitore. Per questo motivo l'elenco dei ricevitori assegnati al gruppo è ancora vuoto.

**6** Per aggiungere un ricevitore al gruppo, selezionare il pulsante [ + ].



**7** Nell'elenco che compare ora sono visibili tutti i ricevitori. Sfiando il ricevitore desiderato, lo si aggiunge al gruppo.





**8** Il ricevitore selezionato (operatore B-Tronic) è ora assegnato al gruppo (nuovo gruppo) e compare nell'elenco dei ricevitori contenuti nel gruppo.



## Comando

### Comando dei ricevitori

1. Premere il pulsante  per accedere al menu "La mia casa".
2. Ora selezionare la stanza desiderata.
3. Poi selezionare il ricevitore da comandare.
4. Ora è possibile comandare il ricevitore.
5. Se si desidera abbandonare il menu, premere il pulsante .

### Ricevitori per operatori tubolari



I ricevitori B-Tronic emettono una risposta sullo stato attuale e consentono di impartire un comando di corsa sfiorando la posizione desiderata sull'indicazione di stato.

 		 	
	Tasto SALITA		Tasto STOP
	Tasto DISCESA		Finecorsa intermedio 1
	Finecorsa intermedio 2		Indicazione di stato
			



## Ricevitori per dimmer



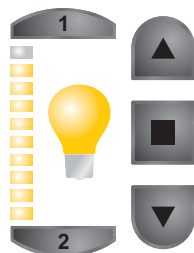

**i** I ricevitori B-Tronic emettono una risposta sullo stato attuale e consentono di impartire un comando di dimmeraggio sfiorando la posizione desiderata sull'indicazione di stato.

**B-TRONIC**

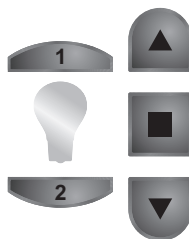

**centronic**  
by Becker









	Tasto SALITA
	Tasto STOP
	Tasto DISCESA
	Finecorsa intermedio 1
	Finecorsa intermedio 2
	Indicazione di stato

## Ricevitori per interruttori





I ricevitori B-Tronic emettono una risposta sullo stato attuale.

 	
	
	
	Tasto ON
	Tasto OFF
	Indicazione di stato

## Comando di gruppi



I gruppi possono essere composti solo da ricevitori dello stesso tipo. I gruppi possono essere assegnati alle stanze, esattamente come i ricevitori.

1. Premere il pulsante  per accedere al menu "La mia casa".
2. Premere quindi il tasto "Gruppi".
3. Selezionare poi il gruppo desiderato.
4. Ora è possibile comandare il gruppo. Il comando avviene così come descritto per il tipo di ricevitore.
5. Se si desidera abbandonare il menu, premere il pulsante .



## Configurazione e comando avanzati

B-Tronic CentralControl offre molte altre possibilità per comandare in modo pratico e personalizzato la propria automazione domotica:

- Creazione e comando di scenari
- Funzioni di comando temporizzato
- Funzione vacanze
- Radio internet
- Servizio di aggiornamento
- Integrazione di webcam
- Visualizzazione e previsione meteo
- Comando con altri apparecchi della rete domestica oppure con apparecchi mobili fuori casa

Queste e molte altre funzioni, le loro impostazioni e gli elementi di comando nonché le informazioni utili per configurare in modo ottimale CentralControl si possono trovare nelle istruzioni dettagliate e ricche di figure per il montaggio e l'impiego, scaricabili dalla nostra homepage:

<http://www.becker-antriebe.net/centralcontrol/>.



## Montaggio



### Prudenza

Posare il cavo di alimentazione in modo che nessuno possa calpestarlo o inciamparvi.

### Montaggio a parete

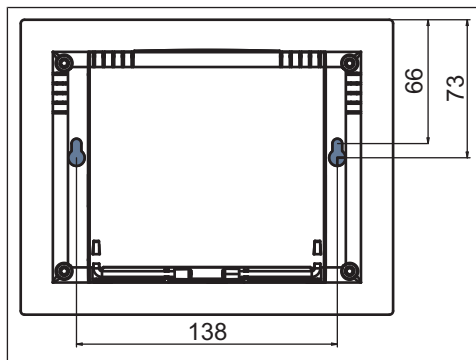

1. Prima del montaggio del supporto nella posizione desiderata verificare il corretto funzionamento di trasmettitore, ricevitore ed eventualmente WLAN.
2. Fissare il supporto alla parete con le due viti fornite in dotazione.

### Supporto da tavolo

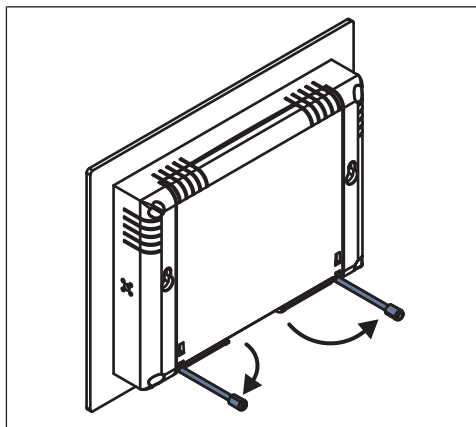

1. Verificare che nella posizione di installazione desiderata il trasmettitore, il ricevitore ed eventualmente la WLAN funzionino perfettamente.
2. Aprire i piedini di 90°.

## Pulizia

Pulire l'apparecchio solo con un panno idoneo. Non utilizzare detersivi che potrebbero danneggiare la superficie.



## Dati tecnici

Tensione di alimentazione	230 V/50 Hz
Indice di protezione	IP 20
Temperatura ambiente e umidità dell'aria consentite	Da 0°C a +55°C con un'umidità relativa dell'aria di 20 % - 80 % (senza condensa)
Massima potenza a radiofrequenza trasmessa	≤ 25 mW
Frequenza radio	868,3 MHz
CPU	ARM9 454 MHz
Memoria	128 MB
Display	10,9 cm / touch screen 4,3" Risoluzione: 480 x 272 pixel
Camera	640 x 480 pixel VGA RGB
Sistema operativo	Linux
Dimensioni (L x H x P)	197 x 156 x 34 mm

## Collegamenti

Chiavetta WLAN USB	IEEE802.11n WPA / WPA2
Chiavetta flash USB	1 GB
Chiavetta Centronic RF USB	868,3 MHz
Chiavetta KNX USB	868,3 MHz
Ethernet	10 / 100 TBase
Cuffie	Jack 3,5 mm

La portata radio massima può raggiungere i 25 m all'interno e in prossimità di edifici e i 350 m in campo aperto.

## Dichiarazione di conformità UE semplificata

Becker-Antriebe GmbH dichiara che il presente impianto radio è conforme alla direttiva 2014/53/UE.

Il testo completo della dichiarazione di conformità UE è disponibile al seguente indirizzo internet:

[www.becker-antriebe.com/ce](http://www.becker-antriebe.com/ce)



Con riserva di modifiche tecniche.





**BECKER**